

快速入门参考指南

欲了解安全规定，请参考产品安全手册

完整的用户手册可从网上下载

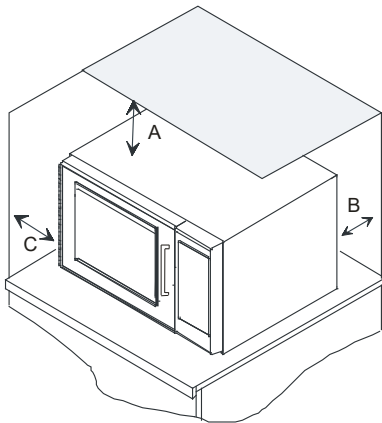

炉壁间隙

- A — 北美 (UL/CSA) 型号，微波炉顶部间隙至少为 5.1 cm (2")。就国际型号 (50 Hz) 而言，微波炉顶部间隙至少为 5.1 cm (2")。适当的通风可冷却电气元件。通风受限时，可能导致微波炉无法正常工作，并缩短电气部件的使用寿命。
- B — 微波炉后部的排气口和后墙壁之间的间隙至少为 0。
- C — 炉侧间隙至少为 1" (2.54 cm)。

因此，我该如何使用？ (电子控制)



预置按键

采用预置的烹饪顺序烹调食物：

1. 打开微波炉门，将食品放入微波炉。关闭炉门。
2. 按所需按键。
3. 微波炉开始烹饪。
4. 烹饪结束时，微波炉发出提示音并自动关闭。

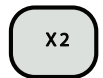



X2 编程

更改烹饪指标：





1. 打开炉门。
2. 按住 1 键约 5 秒。
3. 按要重新编程的键。
4. 按 "2X" 键。
5. 按数字键，更改烹饪指标。
 - 烹饪指标可设置为 10% - 100%
 - 默认值为 80%。
 - 按 5 键将烹饪指标更改为 50%。
6. 按 "启动"  键保存更改。

手动操作

按选定的时间和功率烹调食物：

1. 打开微波炉门，将食品放入微波炉。关闭炉门。
2. 按 "时间输入"  键，输入烹饪时间。
3. 在必要时，按功率键，更改功率 (特定型号)。
 - 显示 "烹饪级别" 及功率设置。
4. 如果需要分段烹饪，请按 "时间输入"  键，重复步骤 2 - 4。
5. 按 "启动"  键。
6. 烹饪结束时，微波炉发出提示音并自动关闭。

编程项目

1. 打开炉门。
2. 按住 1 键约 5 秒。
3. 按要重新编程的键。
4. 使用数字键输入烹饪时间。
5. 在必要时，按功率键  更改功率。
6. 如果需要分段烹饪，按 "时间输入"  键。
 - 显示器短时显示段数。
 - 然后显示下一阶段的烹饪时间和功率。
7. 在步骤 4 和 5 中输入烹饪时间和功率 (特定型号)。
 - 若要进入另一个烹饪阶段时，再次按 "时间输入"  键。
 - 可对最多四个不同的阶段编程 (适用某些型号)。
8. 按 "启动"  键重新编程，设置按键。

注意：若要放弃更改，按 "停止/重置"  键或关闭炉门。

X2 按键

1. 打开微波炉门，将食品放入微波炉。关闭炉门。
2. 按 "2X" 键。
3. 按所需的预置键或按键顺序。
4. 微波炉开始烹饪。显示的烹饪时间是原始烹饪时间与额外增加的 2 倍时间的总和。

微波炉的切换操作会引起电源电压波动。在不稳定的电压条件下工作时会对微波炉产生不利影响。本设备与电源接通后，用户电源接口处的最大系统容许阻抗 Z_{max} 为 **0.2 Ohms**。用户必须确保该设备只连接到满足上述要求的电源。在必要时，用户可以就接口处的阻抗问题请求供电公司的帮助。

快速入门参考指南

欲了解安全规定，请参考产品安全手册
完整的用户手册可从网上下载

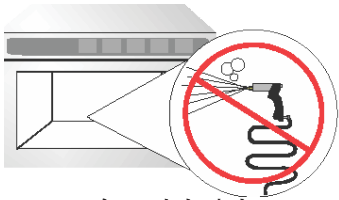

勿用动力喷水

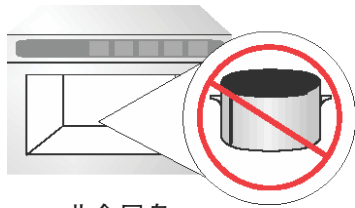

非金属盘

我可以更改选项吗？

您可以根据个人偏好改变单键或双键编程、提示音量和最长烹饪时间等选项。

更改选项：

1. 打开炉门。
 - 炉门关闭或编程完成前按“停止/重置”键，将放弃更改，微波炉会退出编程模式。
2. 按住 2 键约 5 秒。
 - 进入选项模式。
 - 微波炉将发出提示音，并显示 OP:。
3. 按数字键，控制要更改的选项。
 - 关于选项信息，请参阅下表。
 - 显示当前选项。
4. 再次按数字键，更改选项。
 - 每次按键时，选项都会变化。
 - 使显示的代码与所需选项的代码匹配。
5. 按“启动”键，保存更改。
 - 要更改其他选项，重复步骤 3 和 4。
 - 关闭炉门或按“停止/重置”键后，更改生效。



数字按钮	显示器	选项 (出厂设置以黑体表示)
1 周期结束提示音	OP:10 OP:11 OP:12	3 秒提示音 持续提示音直到打开炉门。 5 声提示音直到打开炉门。
2 按键提示音量	OP:20 OP:21 OP:22 OP:23	消除提示音。 音量设为低。 音量设为中。 音量设为高。
3 按键提示音	OP:30 OP:31	按键时阻止提示音。 按键时允许发出提示音。
4 主动显示	OP:40 OP:41 OP:42 OP:43	打开炉门后 15 秒，禁用键盘。 打开炉门后 30 秒，禁用键盘。 打开炉门后 1 分钟，禁用键盘。 打开炉门后 2 分钟，禁用键盘。
5 烹饪过程中	OP:50 OP:5	在烹饪过程中阻止激活其它预设键。 在烹饪过程中允许激活其它预设键。
6 重置为就绪模式	OP:60 OP:61	打开炉门不会将微波炉重置为就绪模式。 打开炉门将微波炉重置为就绪模式
7 (适用某些型号) 最长加热时间	OP:70 OP:71	允许加热 60 分钟 (适用某些型号)。 允许加热 10 分钟。
8 手动操作	OP:80 OP:81	仅允许使用预设按键。 允许使用手动时间输入和预设按键。
9 (适用某些型号) 两位数操作	OP:90 OP:91	允许 10 (0-9) 预设按键。 允许 100 (00-99) 预设按键。
0 清除过滤器信息	OP:00 OP:01 OP:02 OP:03	不显示信息。 每 7 天显示信息 24 小时。 每 30 天显示信息 24 小时。 每 90 天显示信息 24 小时。